

# T1E - T11

Блок управления для одного/двух приводов распашных ворот 230В.



## Инструкция по монтажу, эксплуатации и техническому обслуживанию

### **НАЗНАЧЕНИЕ ДАННОГО РУКОВОДСТВА**

*Данное руководство было составлено изготовителем и является неотъемлемой частью изделия.*

*Содержащаяся в нем информация предназначена для квалифицированных рабочих, выполняющих операции по монтажу и техническому обслуживанию. Они должны пройти надлежащее обучение и иметь специальные знания для того, чтобы выполнить данную работу надлежащим образом и в условиях максимальной безопасности. Строгое соблюдение инструкций, содержащихся в настоящем руководстве, обеспечит безопасность, оптимальную эксплуатацию и длительное использование изделия. Во избежание ненадлежащего использования и, как следствия, риска несчастных случаев, необходимо внимательно прочесть данное руководство и строго соблюдать все содержащиеся в нем инструкции. По завершении установки квалифицированный монтажник должен удостовериться, что монтаж был выполнен корректно, и изделие работает штатным образом. Впоследствии необходимо проводить инструктаж каждого пользователя по надлежащему использованию изделия и предоставить всю документацию, предусмотренную изготовителем.*

*Инструкции, чертежи, фотографии и перечень литературы, содержащиеся в данной инструкции, являются эксклюзивной собственностью компании APRIMATIC S.p.A. и не могут быть скопированы любым образом. Логотип "APRIMATIC" является зарегистрированной торговой маркой компании APRIMATIC S.p.A.*

## **ОГЛАВЛЕНИЕ**

<b>1. ОПИСАНИЕ</b> .....	<b>3</b>
1.1 СТРУКТУРНАЯ СХЕМА УСТРОЙСТВА .....	3
1.2 ТЕХНИЧЕСКИЕ ХАРАКТЕРИСТИКИ.....	3
<b>2. УСТАНОВКА</b> .....	<b>4</b>
2.1 ПОДГОТОВИТЕЛЬНЫЙ ЭТАП.....	4
2.2 МОНТАЖ.....	4
2.3 ЭЛЕКТРИЧЕСКИЕ СОЕДИНЕНИЯ .....	5
<b>3. ЗАПУСК В РАБОТУ</b> .....	<b>5</b>
3.1 ПРОВЕРКА РАБОТЫ .....	5
3.2 РЕГУЛИРОВКИ ТРИММЕРОВ .....	5
3.3 ПРОГРАММИРОВАНИЕ РЕЖИМОВ РАБОТЫ.....	5
3.4 ПРОГРАММИРОВАНИЕ РАДИОПРИЁМНИКА.....	7
<b>4. КОНТРОЛЬ РАБОТОСПОСОБНОСТИ</b> .....	<b>8</b>
4.1 НАЗНАЧЕНИЯ ФУНКЦИЙ ВНЕШНИХ УСТРОЙСТВ.....	8
<b>5. РАБОТА С ПУЛЬТАМИ ДИСТАНЦИОННОГО УПРАВЛЕНИЯ</b> .....	<b>9</b>
5.1 ТЕСТИРОВАНИЕ ПАМЯТИ.....	9
5.2 ПРОЦЕДУРА ПОЛНОЙ ОЧИСТКИ ПАМЯТИ.....	9
5.3 ПРОЦЕДУРА ЗАПИСИ ПЕРВОГО ПУЛЬТА ДУ .....	9
5.4 ПРОЦЕДУРА ЗАПИСИ ОСТАЛЬНЫХ ПУЛЬТОВ ДУ.....	9
5.5 УДАЛЕНИЕ ПУЛЬТА ДУ ИЗ ПАМЯТИ .....	10

## **1. ОПИСАНИЕ**

**T1E-T11** – блок управления для одного/двух электрогидравлических приводов APRIMATIC с максимальной мощностью 300Вт каждый. Блок управления T11 имеет встроенный радиоприёмник дистанционно подаваемых команд управления 433,92 МГц (плавающий код).

### 1.1 СТРУКТУРНАЯ СХЕМА УСТРОЙСТВА

- DL1** Индикатор питания.
- DL2** Индикатор «Старт».
- DL3** Индикатор «Стоп».
- DL4** Индикатор фотоэлементов.
- DL5** Светодиод «ПЕШЕХОДНЫЙ СТАРТ».
- K1** Коммутационная колодка (ПИТАНИЕ).
- K2** Коммутационная колодка (СИГНАЛЫ).
- K3** Разъем для подключения считывателя карт, цифровой клавиатуры и радиоприемника APRIMATIC (только для **T1E**).
- K4** Подключение заземления.
- J1** Разъем для подключения платы АВТОРЕВЕРСА.
- P1** Триммер регулировки времени работы.
- P2** Триммер регулировки времени паузы.
- SW1** Микропереключатели (1-10).

#### ТОЛЬКО ДЛЯ T11

- DL6** Светодиод радиоприемника.
- DL7** Светодиод СТРАТ через радиоприемник.
- J2** разъем подключения модуля памяти радиоприемника.
- JP1; JP2** Выбор логики функционирования радиоканалов.
- JP3; JP4** Выбор кнопок брелока дистанционного управления.
- JP5, JP6, JP7, JP8** Выбор каналов (CA41 подключение).
- SW2** Кнопка сброса памяти радиоприемника.
- K5** Разъем для подключения антенны.
- BZ1** Зуммер.

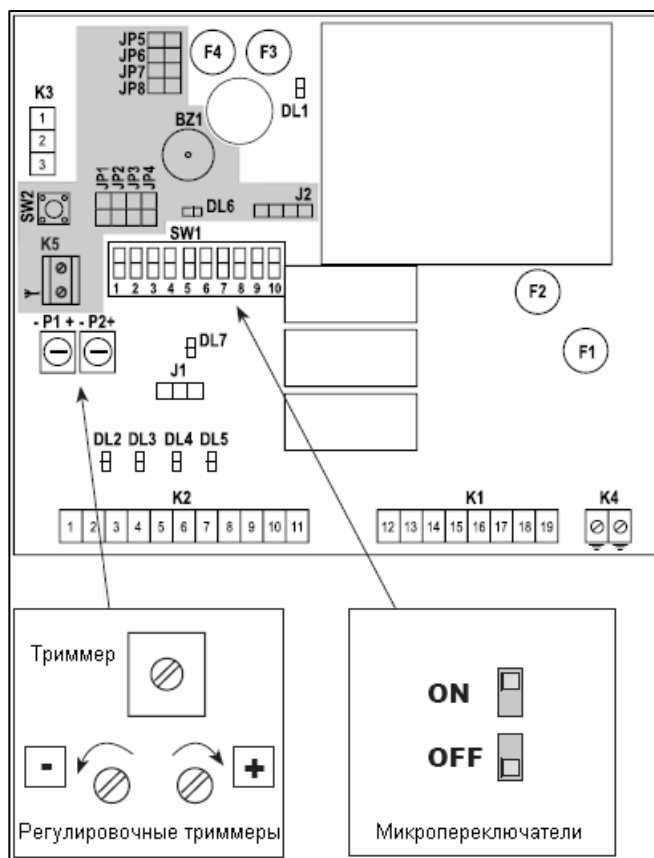

### 1.2 ТЕХНИЧЕСКИЕ ХАРАКТЕРИСТИКИ

Напряжение питания	230 В (+6% -10%)
Частота	50 Гц
Предохранитель F1	Предохранитель двигателей 5 А, плавкий
Предохранитель F2	Предохранитель первичной обмотки трансформатора 200 мА, плавкий.
Предохранитель F3	Предохранитель электрического замка 2 А, плавкий.
Предохранитель F4	Предохранитель аксессуаров 24 В, 500 мА, плавкий.
Мощность, потребляемая в режиме ожидания	15 Вт
Максимальная потребляемая мощность	680 Вт
Рабочие температуры	-20°C / +70°C
Температуры хранения	-40°C / +85°C
Относительная влажность	90% макс. (отсутствие конденсата)
Класс защиты	IP55 (в боксе IP55)

## 2. УСТАНОВКА



### Внимание

- Установка данного устройства должна производиться квалифицированным специалистом.
- Электрическое подключение и используемое оборудование должно удовлетворять всем действующим в стране, где производится установка требованиям.
- Перед тем как открыть корпус блока управления всегда отключайте электропитание системы. Убедитесь в эффективности системы заземления и в корректности её подключения.

## 2.1 ПОДГОТОВИТЕЛЬНЫЙ ЭТАП

Перед выполнением монтажа блока управления подготовьте все необходимые инструменты, необходимые для фиксации устройства на стене и осуществления электрических соединений, перечисленные ниже:

1. Дюбели Ø6 мм
2. Кабельные зажимы PG16
3. Один многополярный выключатель, с расстоянием между разомкнутыми контактами не менее 3мм.
4. Кнопка аварийного выключения.
5. Провода для наружной прокладки с минимальным сечением 0.75 мм<sup>2</sup> и 1.5 мм<sup>2</sup>.

## 2.2 МОНТАЖ

Для монтажа блока управления нет необходимости сверлить отверстия в корпусе.

1. Зафиксируйте устройство на высоте, не менее 30 см над землей с помощью отверстий для крепления пластикового кожуха.
2. Заведите в кожух провода электропроводки, используя отверстия намеченные на нижней поверхности кожуха и зажимы PG16.
3. Установите многополярный выключатель питания устройства.
4. Установите кнопку аварийного выключения автоматики на видном месте, в зоне прямой видимости автоматизированных ворот и приводов.
5. Используйте провода с сечением 1.5 мм<sup>2</sup> для подключения приводов и 0.75 мм<sup>2</sup> для аксессуаров с питанием 24 В.
6. Устройство поставляется без конденсаторов. Соответствующие конденсаторы поставляются в комплекте с приводами.



## 2.3 ЭЛЕКТРИЧЕСКИЕ СОЕДИНЕНИЯ

Произведите электрические подключения как указано на схеме.



**Внимание**

**Перед началом работ по подключению оборудования, отключите электропитание системы.**



**Внимание**

**Не используйте для подключения устройств телефонный кабель.**

- Электрическое соединение должно быть выполнено в соответствии с действующими нормами, с использованием сертифицированных материалов и осуществлено квалифицированными специалистами. По действующим нормам подключение силовых проводов (контакты 12-19) и проводов низкого напряжения (контакты 1-11) должно производиться с помощью разных контактных колодок.
- Если контакты безопасности 2 и 4 (вход аварийной остановки автоматики) и клеммы 2 и 5 (вход фотоэлемента) не используются, то они **ДОЛЖНЫ БЫТЬ ЗАМКНУТЫ** с контактом 2 с помощью перемычек.

**ПРИМЕЧАНИЕ** - Вход клемма №6 в зависимости от положения микропереключателя №8 осуществляет управление функцией элемент безопасности при открывании ворот (НЗ) или функцией пешеходный старт (НО).

### **3. ЗАПУСК В ЭКСПЛУАТАЦИЮ**

После выполнения электрических подключений (в соответствии со схемой) и внимательной их проверки, подключите электропитание 230 В и убедитесь, что устройство работает корректно.

#### **3.1 ПРОВЕРКА РАБОТЫ**

После того, как электрические подключения были произведены, необходимо проверить работу автоматики и убедиться, что ворота открываются при нажатии кнопки СТАРТ. Если же наоборот ворота закрываются, то необходимо инвертировать подключение приводов.

#### **3.2 РЕГУЛИРОВКИ ТРИММЕРОВ**

**Триммер Р1:** позволяет регулировать время работы автоматики, диапазон регулировки от 0 до 180 секунд. Рекомендуется установить это время приблизительно на 5 секунд дольше, нежели требуется для выполнения рабочего цикла.

**Триммер Р2:** позволяет регулировать время паузы по истечении которого ворота начинают закрываться в автоматическом режиме (когда выбран автоматический режим работы). Диапазон регулировки времени паузы от 0 до 120 секунд.

**ПРИМЕЧАНИЕ:**

**Настройки триммеров запоминаются микропроцессором в режиме реального времени, даже во время работы автоматики.**

#### **3.3 ПРОГРАММИРОВАНИЕ РЕЖИМОВ РАБОТЫ**

Микропереключатели SW1 позволяют настроить режим работы автоматики и другие дополнительные функции.



**Внимание**

**При каждом перепрограммировании устройства, необходимо отключить и включить питание, для того, чтобы новые настройки вступили в силу.**

S1	Реверс в начале открытия
ON	Вкл.
OFF	Выкл.

S6	Предварительное мигание*
ON	Вкл.
OFF	Выкл.

\* Работает только с лампой 24В, подключенной к контактам 10-11.

S7	Пауза по фотоэлементам
ON	Вкл.
OFF	Выкл.

S2	S3	Режим работы
ON	ON	Автоматический
OFF	ON	Полуавтоматический со стопом
ON	OFF	Суперавтоматический
OFF	OFF	Присутствие человека

S4	S5	Пауза перед закрыванием, с
OFF	OFF	0
OFF	ON	3
ON	OFF	9
ON	ON	16

Микропереключатели:

**№1** – Короткий реверс приводов перед открыванием. Эта функция используется, чтобы облегчить открывание электрического замка.

Последовательность действий: когда поступает команда на открывание ворот, приводы работают на закрывание в течение 1 секунды, затем, после паузы в полсекунды поступает импульс на открывание электрозамка продолжительностью 1,5 с и в то же время генерируется команда на открывание. Если электрический замок не используется, НЕ АКТИВИРУЙТЕ данную функцию. Обратный ход происходит только в том случае, если ворота полностью закрыты.

**№2, №3** – Переключатели, положение которых задаёт режим работы автоматики.

## **РЕЖИМЫ РАБОТЫ АВТОМАТИКИ:**

### **Режим “Присутствие оператора”**

Для работы автоматики в данном режиме необходимо участие оператора, который открывает и закрывает ворота. Вход клеммы **№6** выполняет функцию команды ЗАКРЫВАНИЕ и должен быть **нормально разомкнутым**.

- Чтобы открыть ворота нажмите и удерживайте кнопку СТАРТ, если отпустить кнопку, ворота остановятся.
- Для закрытия необходимо нажать и удерживать кнопку ЗАКРЫТИЕ; в случае срабатывания фотоэлементов блок управления блокирует движение ворот. В этом случае оператор, управляющий воротами, должен будет отпустить кнопки пульта и нажать или кнопку открывания, или закрывания. Эти же действия придётся предпринять, если произошло одновременное нажатие кнопок СТАРТ и ЗАКРЫТИЕ.

### **РЕЖИМ “Автоматический”**

При подаче импульса СТАРТ приводы открываются в течении времени, установленного с помощью триммера Р1. Ворота остаются открытыми на время паузы, установленное с помощью триммера Р2, и только тогда ворота закрываются автоматически.

- Если импульс СТАРТ поступает во время открытия ворот, система управления игнорирует эту команду и ворота продолжают открываться.
- Если во время закрытия срабатывают фотоэлементы или поступает импульс СТАРТ, ворота меняют направление движения (т.е. ворота снова откроются).
- В фазе паузы при срабатывании фотоэлементов, ворота остаются открытыми, пока препятствие, вызвавшее срабатывание фотоэлементов не будет удалено.

### **РЕЖИМ “Полуавтоматический со стопом”.**

В данном режиме работы, при поступлении импульса СТАРТ, ворота открываются до тех пор, пока время работы не истечёт. Если в ходе открытия поступает еще один импульс СТАРТ, ворота остановятся в текущем положении до тех пор, пока не будет подан еще один импульс СТАРТ, который приведёт к закрытию ворот. Импульс СТАРТ, поступивший в процессе закрытия, приведёт к повторному открытию ворот.

### **РЕЖИМ “Суперавтоматика”.**

При поступлении импульса СТАРТ, ворота открываются полностью и остаются открытыми в течение заданного времени паузы, а затем закрываются автоматически. Импульс СТАРТ, поступивший на любой стадии цикла, изменяет направление движения створок. Подав эту команду вы можете закрыть ворота на любой стадии цикла.

Импульс СТАРТ, поступивший во время паузы, вызывает немедленное закрытие ворот.

**№4 и №5** (задержка закрытия 1й створки) - Эти микропереключатели используются, для регулировки времени задержки закрытия первой створки ворот относительно второй. Для задержки закрытия створки №1 (замедленное закрытие), по сравнению с запуском закрытием створки №2 (которое происходит сразу) возможны 4 значения: 0, 3, 9 или 16 секунд.

**№6** (предварительное мигание проблескового маячка) - Этот переключатель используется для включения или отключения функции предварительного мигания. Действует как для фазы открывания, так и для фазы закрывания ворот. Если данная функция активирована, то после получения импульса СТАРТ, индикатор состояния и проблесковый маячок будут мигать в течение 3 секунд, после чего автоматика начнёт работать.

**№7** (функция фотоэлементов в режиме паузы) - Используется, для выбора функции фотоэлементов в режиме паузы, в режиме работы «автоматический». Если переключатель находится в положении **ON**, то при появлении и последующем исчезновении препятствия перед фотоэлементами, блок управления активирует предварительное мигание в течении 3 секунд, после чего ворота начнут закрываться, даже если время паузы не истекло. Если переключатель находится в положении **OFF**, закрытие произойдёт только по истечении установленного времени паузы.

**№8** (пешеходный старт или УСТРОЙСТВО БЕЗОПАСНОСТИ ПРИ ОТКРЫВАНИИ) - Используется, для выбора типа входа клеммы №6 колодки К2. Если переключатель находится в положении **ON**, функция устройства безопасности открытия активирована. Когда переключатель находится в положении **OFF**, сигнал, поступающий на этот вход, активирует только одну створку ворот (пешеходный старт).

**ПРИМЕЧАНИЕ:**

*Положение переключателя (ON\OFF) действительно для всех режимов работы, кроме режима «присутствие человека». В этом случае, вход используется как сигнал закрытия.*

**№9** - не используется, оставьте в положении, установленном на заводе-изготовителя (**OFF**).

**№10** – если блок управления используется совместно с электромеханическими приводами APRIMATIC, то установите переключатель в положение **ON** (активирует плату противозащемления). Если Блок управления используется совместно с гидравлическими приводами APRIMATIC, установите этот переключатель в положение **OFF**.

**3.4 ПРОГРАММИРОВАНИЕ РАДИОПРИЁМНИКА**

**JP5-8** (ВЫБОР КНОПКИ ПУЛЬТА ДУ) - переключки JP5-8 позволяют выбрать рабочий канал радиоприемника и таким образом управлять устройством соответствующей кнопкой пульта ДУ. Выбор производится замыканием **только одной** переключки, соответствующей необходимому каналу:

- JP5 - Канал 1 - Кнопка 1
- JP6 - Канал 2 - Кнопка 2
- JP7 - Канал 3 - Кнопка 3
- JP8 - Канал 4 - Кнопка 4

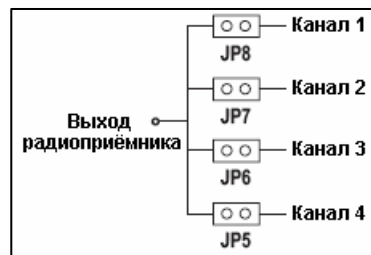

**Осторожно**

**Во избежание выхода радиоприёмника из строя, ни при каких обстоятельствах, не устанавливайте одновременно более одной переключки!!!**

Возможно использование как пультов 2-х и 4-х кнопочных пультов, так и 14-ти кнопочных пультов APRIMATIC. При использовании пультов с 14 кнопками, посредством переключек JP3 и JP4, необходимо установить ряд используемых кнопок пульта ДУ в соответствии со следующей схемой:

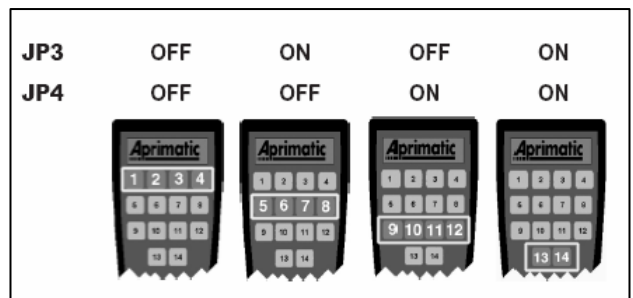

- JP3 и JP4 - разомкнуты: ряд 1 (Кнопки 1-4)
- JP3 замкнута, JP4 разомкнута - ряд 2 (Кнопки 5-8)
- JP3 разомкнута, JP4 замкнута - ряд 3 (Кнопки 9-12)
- JP3 и JP4 замкнуты - ряд 4 (Кнопки 13-14).



**Информация**

**Радиоприемник может получать команды с 2-х и 4-х кнопочных пультов ДУ, только если переключки JP3 и JP4 отсутствуют (первый рисунок на схеме).**

**JP1-2** (ЛОГИКА РАБОТЫ ВЫХОДОВ) – позволяют выбрать режим работы выходов каналов 3 и 4. Выбор рабочего режима происходит по следующей схеме:

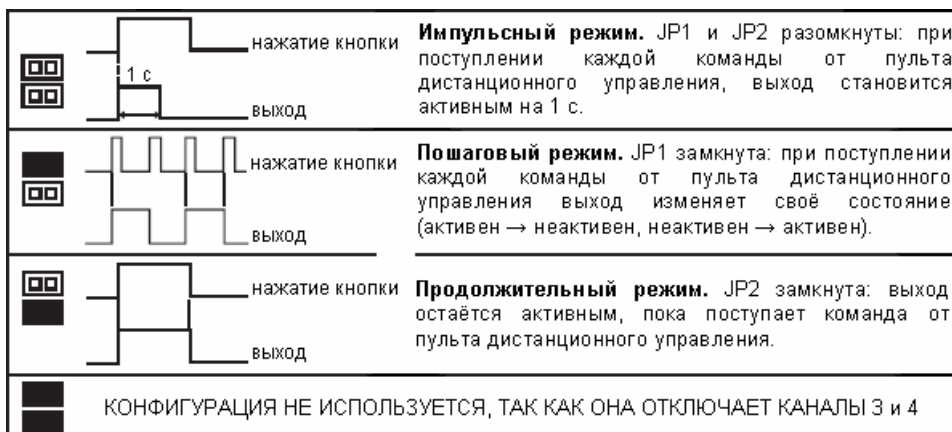

Выходы каналов 1 и 2 всегда работают в импульсном режиме, с продолжительностью смыкания контактов 1 с.

Микропроцессор приемника считывает положение переключателей JP1-4 при включении. В случае изменения конфигурации переключателей JP1-4, для вступления изменений в действие необходимо отключить и снова включить питание блока управления.

## **4. КОНТРОЛЬ РАБОТОСПОСОБНОСТИ**

После выбора режима и установки времени работы приводов, рекомендуется продолжить проверку внешних устройств подключенных к плате блока управления, а так же проверить работу индикаторов.

### **4.1 НАЗНАЧЕНИЯ ФУНКЦИЙ ВНЕШНИХ УСТРОЙСТВ**

**Вход СТАРТ** - Контакт типа НО, замыкание которого подает команду СТАРТ автоматике.

**Вход СТОП** - Контакт типа НЗ, имеющий приоритет при любом состоянии автоматики и на все функции. В случае получения команды СТОП, блок управления немедленно блокирует работу автоматики и их движение возобновляется только после поступления команды СТАРТ. При поступлении команды СТОП, устройство игнорирует любые другие команды кроме СТАРТ.

**Вход фотоэлементов** - Контакт типа НЗ, активен только в фазе закрывания. В случае срабатывания фотоэлементов, автоматика останавливается на 1 с, после чего ворота открываются повторно, пока не истечет время работы. Когда ворота открыты, и луч фотоэлементов пересечён препятствием, закрытие ворот не возможно, пока препятствие не будет устранено.

**Пешеходный старт или Безопасность при Открывании/Закрывании** - функция этого входа, связанного с клеммой 6 колодки К2 зависит от положения микропереключателя №8 и от выбранного режима работы. Ниже приводится описание возможных функций клеммы

**Вход пешеходный старт** - Когда микропереключатель №8 находится в положении **OFF** (контакт типа НО). Нажатие кнопки, связанной с этим входом, позволяет открыть только одну створку (пешеходный старт). При поступлении команды СТАРТ откроются обе створки, так как команда СТАРТ имеет приоритет над командой пешеходный старт. Команда **Пешеходный старт** игнорируется, если автоматика получила её одновременно с командой СТАРТ.

**Вход устройства безопасности** - Когда микропереключатель №8 находится в положении **ON** (контакт типа НЗ). Данный вход безопасности активен в фазах открытия и закрытия. При поступлении на этот вход сигнала от элемента безопасности, движение ворот блокируется. После пропадания сигнала от элемента безопасности, по истечении 1 с, ворота продолжают перемещаться в том же направлении, в котором двигались до блокировки. Данная функция может быть использована для предотвращения заземления или повреждения транспортных средств.

**Вход закрытия** - данный вход активен только в режиме "присутствие человека", пока на данный вход подаётся сигнал, автоматика закрывает ворота.

**ПРИМЕЧАНИЕ:** выбор одной из перечисленных функций делает остальные недоступными.

**Выход электрического замка** - Выход ~12 В с максимальной мощностью 15 Вт, продолжительность подачи питания приблизительно 1.5 с.

**Выход контрольной лампы** - Выход =24 В, с максимальной мощностью 3 Вт. Подает сигналы о состоянии ворот. Лампа выключена - ворота закрыты. Лампа горит постоянно - ворота открыты или открываются. Лампа мигает - ворота закрываются.

**Выход проблескового маячка** - Выход =24 В, используется для подключения мигающей сигнальной лампы. Этот выход управляет проблесковым маячком с частотой мигания 1Гц: включение света на 0,5 с и выключение на 0.5 с. В случае использования функции предварительного мигания, этот выход активизируется за 3 сек до начала движения ворот, как на открывание, так и на закрывание.

**ПРИМЕЧАНИЕ:** во избежание выхода из строя блока управления используйте только проблесковые маячки и светодиоды серии ET APRIMATIC.

**Выход приводов** - Блок Т11 имеет два выхода для независимых двигателей. Выход двигателя №1 позволяет выбрать задержку закрытия соответствующей створки (настраивается с помощью микропереключателей). Выход двигателя №2 имеет фиксированную задержку на открытие створки 1.5 с. При активации функции пешеходный старт откроется створка, привод которой подключен к выходу двигателя №1. Если в это время поступит команда СТАРТ, то вторая створка начнёт открываться.

**ПРИМЕЧАНИЕ:** если блок управления используется только с одним приводом, то данный привод должен быть подключен в выходу двигатель №1.



## 5. РАБОТА С ПУЛЬТАМИ ДИСТАНЦИОННОГО УПРАВЛЕНИЯ

### 5.1 ТЕСТИРОВАНИЕ ПАМЯТИ

Вся информация относительно пультов ДУ записывается в съемный модуль памяти. При каждом включении блока управления со встроенным радиоприемником, автоматически тестируется наличие свободной памяти для записи последующих пультов.

При включении устройства, после процедуры считывания памяти, зуммер подаст определенное количество звуковых сигналов (от 1 до 10). Каждый сигнал соответствует примерно 10% свободной памяти (10 сигналов = 100% памяти свободно).

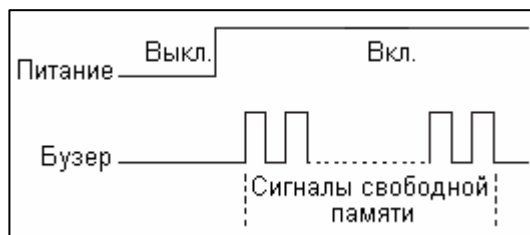

### 5.2 ПРОЦЕДУРА ПОЛНОЙ ОЧИСТКИ ПАМЯТИ

1. Отключите питание блока управления.
2. Вновь включите питание, удерживая нажатой кнопку SW2 (удаление) до отключения светодиода DL9 и звукового сигнала зуммера BZ1.
3. Теперь необходимо подождать пока операция очистки будет закончена, после чего устройство автоматически выполнит процедуру тестирования памяти.

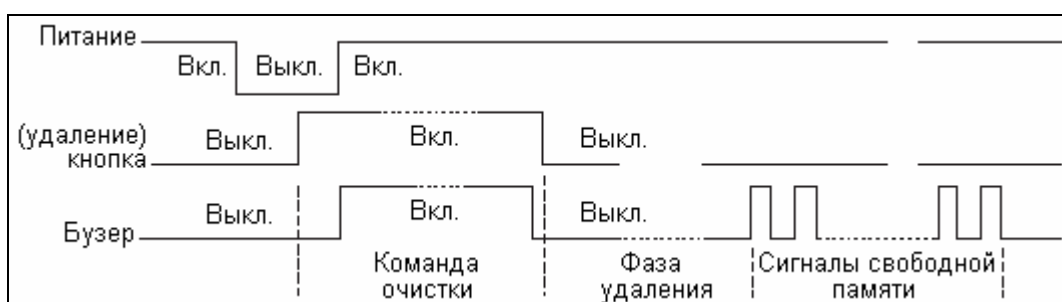

### 5.3 ПРОЦЕДУРА ЗАПИСИ ПЕРВОГО ПУЛЬТА ДУ

1. Включите питание блока управления.
2. Убедитесь, что память полностью свободна (10 звуковых последовательных звуковых сигналов), в противном случае произведите полное удаление содержимого памяти.
3. Нажмите одновременно все кнопки первого брелока (2 кнопки для TR2, 4 кнопки для TR4) пока не загорится светодиод DL9 и зуммер BZ1 не подаст продолжительный звуковой сигнал, информируя о том, что процедура записи активирована.
4. Нажмите любую кнопку на пульте.
5. Светодиод DL9 и зуммер BZ1 выключатся на мгновение, подтверждая, что запись пульта в память радиоприёмника была произведена успешно, после чего опять включатся.

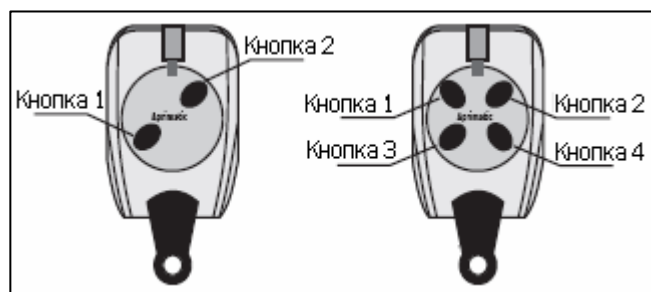

### 5.4 ПРОЦЕДУРА ЗАПИСИ ОСТАЛЬНЫХ ПУЛЬТОВ ДУ

Завершив запись первого пульта, пока звуковой сигнал зуммера продолжает звучать, можно записать остальные пульты ДУ, повторяя шаги 3 и 4 процедуры записи первого пульта.

В последующем процедура программирования новых пультов активируется одновременным нажатием всех кнопок любого из уже записанных пультов.



#### Информация

**Процедура записи первого пульта ДУ, возможна только, если память радиоприёмника полностью свободна.**

- Для выхода из процедуры программирования пультов ДУ достаточно нажать кнопку стирания (SW2).
- В любом случае система остается в режиме программирования пультов ДУ (зуммер активен) не дольше 25 с, после чего радиоприёмник автоматически возвращается в нормальный режим (зуммер выключен).
- В течении процедуры записи выходы устройства отключены

## 5.5 УДАЛЕНИЕ ПУЛЬТА ДУ ИЗ ПАМЯТИ

1. При включенном блоке управления и радиоприёмнике, нажмите и удерживайте кнопку SW2 (стирания), светодиод DL6 загорится, а зуммер BZ1 подаст продолжительный звуковой сигнал.
2. Нажмите любую кнопку на пульте ДУ, который необходимо удалить.
3. Выключение светодиода DL6 и зуммера BZ1 означает, что процедура стирания пульта из памяти выполнена успешно.

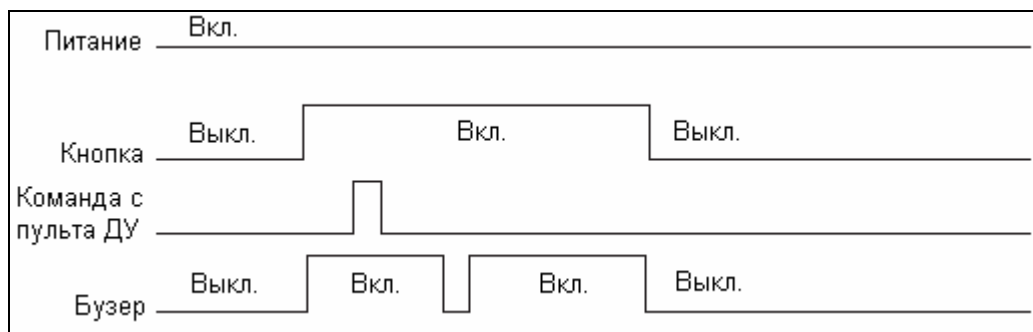

При необходимости удалить более одного пульта дистанционного управления, продолжая нажимать SW2, повторите шаг 2 требуемое количество раз.

Данная процедуры может быть полезна при необходимости удаления пультов ДУ, записанных в память радиоприёмника по ошибке. При необходимости удалённый пульт, может быть снова записан в память радиоприёмника.